

Multifunktionslichtschranke

MFL

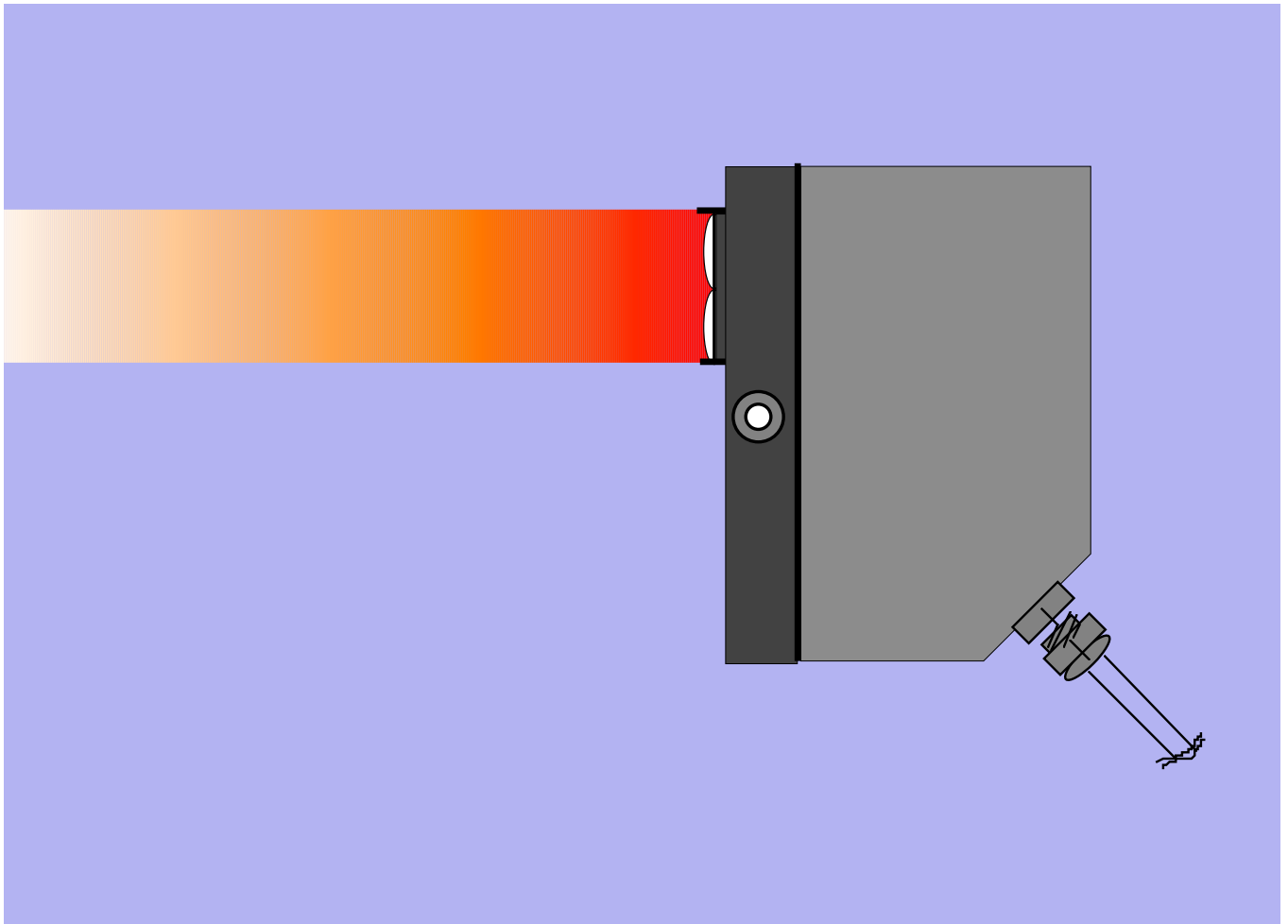

Reflex- und Diffusbetrieb

0m - 15m Reichweite

digital einstellbare An- und Abfallsverzögerung

automatische Justage

Störsicher

IP 65



DIN EN ISO 9001
Reg.Nr. 96007

Anwendung	MFL																					
	Universell anwendbare Reflexlichtschranke mit hoher Reichweite. Allgemeine Abtastaufgaben, Zählaufgaben, usw.																					
Funktionsbeschreibung																						
	Die Reflexlichtschranke MFL arbeitet Mikrokontroller gesteuert. Dieser übernimmt sämtliche Aufgaben wie die Ansteuerung der Infrarotdiode, die Auswertung des Empfangsignals, die Störaustattung von fehlerhaften Signalen, sowie die selbständige Justage auf unterschiedliche Reichweiten und die Steuerung der An- und Abfallsverzögerungen.																					
Justage																						
	<p>Die MFL justiert sich automatisch auf die gewünschte Reichweite. Um in den Justagemodus zu gelangen, müssen Taster T1 und Taster T2 gleichzeitig länger als 20sec gedrückt werden (1). Nach dieser Zeit erlöschen alle LEDs. Jetzt muß der Taster T1 für Reflexbetrieb oder (2a) der Taster T2 für Diffusbetrieb gedrückt (2b) werden. In Folge dessen leuchtet die gelbe Diode D2 und die Zustands-LED D1 rot. Die Lichtschranke kann nun so ausgerichtet werden, daß das jeweilige Objekt (z.B. Reflektor) die MFL grünschaltet (3). Bei einem erneuten Drücken des Tasters T1 errechnet die Lichtschranke aus zehn Messungen einen Durchschnittswert. (4) Dieser Wert dient nun für alle folgende Messungen als Referenz. Die MFL ist jetzt justiert. Dieser Vorgang kann beliebig oft wiederholt werden.</p> <p>Die MFL ist mit einer Anzugs- und Abfallsverzögerung ausgerüstet. Beide lassen sich getrennt voneinander bestimmen. Mögliche Werte liegen zwischen 1 und 255 Sekunden, die kleinste Abstufung beträgt 1s.</p> <p>Um die Anzugsverzögerung zu programmieren, muß während des Betriebs der Taster T1 gedrückt und gehalten werden. Die Diode D2 blinkt nun im Sekundentakt. Mit jedem Aufleuchten ist die Verzögerung um eine Sekunde erhöht. Nach dem Loslassen des Tasters ist der Wert abgespeichert. Es ist möglich, durch ein erneutes Drücken des Tasters Werte aufzuaddieren. Um die Abfallsverzögerung zu programmieren, muß der gleiche Ablauf mit T2 durchgeführt werden.</p> <p>Die Verzögerungszeiten werden beide zurückgesetzt, indem T1 und T2 gleichzeitig kurz betätigt werden, dabei blitzt die Diode D2 kurz auf.</p>																					
Technische Daten																						
	<table border="0"> <tr> <td>Betriebsspannung:</td> <td>24V / 110 mA</td> <td>Betriebstemperatur:</td> <td>-10°C bis +55°C</td> </tr> <tr> <td>Reichweite:</td> <td>15m (Reflektor 100x100mm)</td> <td>Gewicht:</td> <td>250g</td> </tr> <tr> <td></td> <td>2m (weißes Papier)</td> <td>Schutzart:</td> <td>IP 65</td> </tr> <tr> <td>Ausgang:</td> <td colspan="3">3 pot. freie Ausgänge (1x UM)</td> </tr> <tr> <td>el. Anschluß:</td> <td colspan="3">2m fest angebrachtes 5-adriges Kabel</td> </tr> </table>		Betriebsspannung:	24V / 110 mA	Betriebstemperatur:	-10°C bis +55°C	Reichweite:	15m (Reflektor 100x100mm)	Gewicht:	250g		2m (weißes Papier)	Schutzart:	IP 65	Ausgang:	3 pot. freie Ausgänge (1x UM)			el. Anschluß:	2m fest angebrachtes 5-adriges Kabel		
Betriebsspannung:	24V / 110 mA	Betriebstemperatur:	-10°C bis +55°C																			
Reichweite:	15m (Reflektor 100x100mm)	Gewicht:	250g																			
	2m (weißes Papier)	Schutzart:	IP 65																			
Ausgang:	3 pot. freie Ausgänge (1x UM)																					
el. Anschluß:	2m fest angebrachtes 5-adriges Kabel																					
Typenschilder																						
	<div style="display: flex; justify-content: space-around; align-items: center;"> <div style="border: 1px solid black; padding: 5px; text-align: center;"> <p>D1 ○ CE</p> <p>D2 ○</p> <p>MFL</p> <p>Teach in</p> <p>○ T1</p> <p>○ T2</p> </div> <div style="border: 1px solid black; padding: 5px; text-align: center;"> <p>FISSLER</p> <p>ELEKTRONIK</p> <p>D1: grün = LS frei rot = LS unterbrochen orange = An- Abfallsverz. aktiv</p> <p>D2: leuchtet = LS in Justagebetrieb erloschen = LS justiert blinkt = An- Abfallsverz. wird justiert</p> <p>T1: einstellen der Anzugsverzögerung T2: einstellen der Abfallsverzögerung</p> <p>Seriennummer:</p> <p>braun: + 24V DC gn. ———— T ———— ge. weiß: - Minus gr. ———— T ———— ge.</p> </div> </div>																					

Maße

MFL

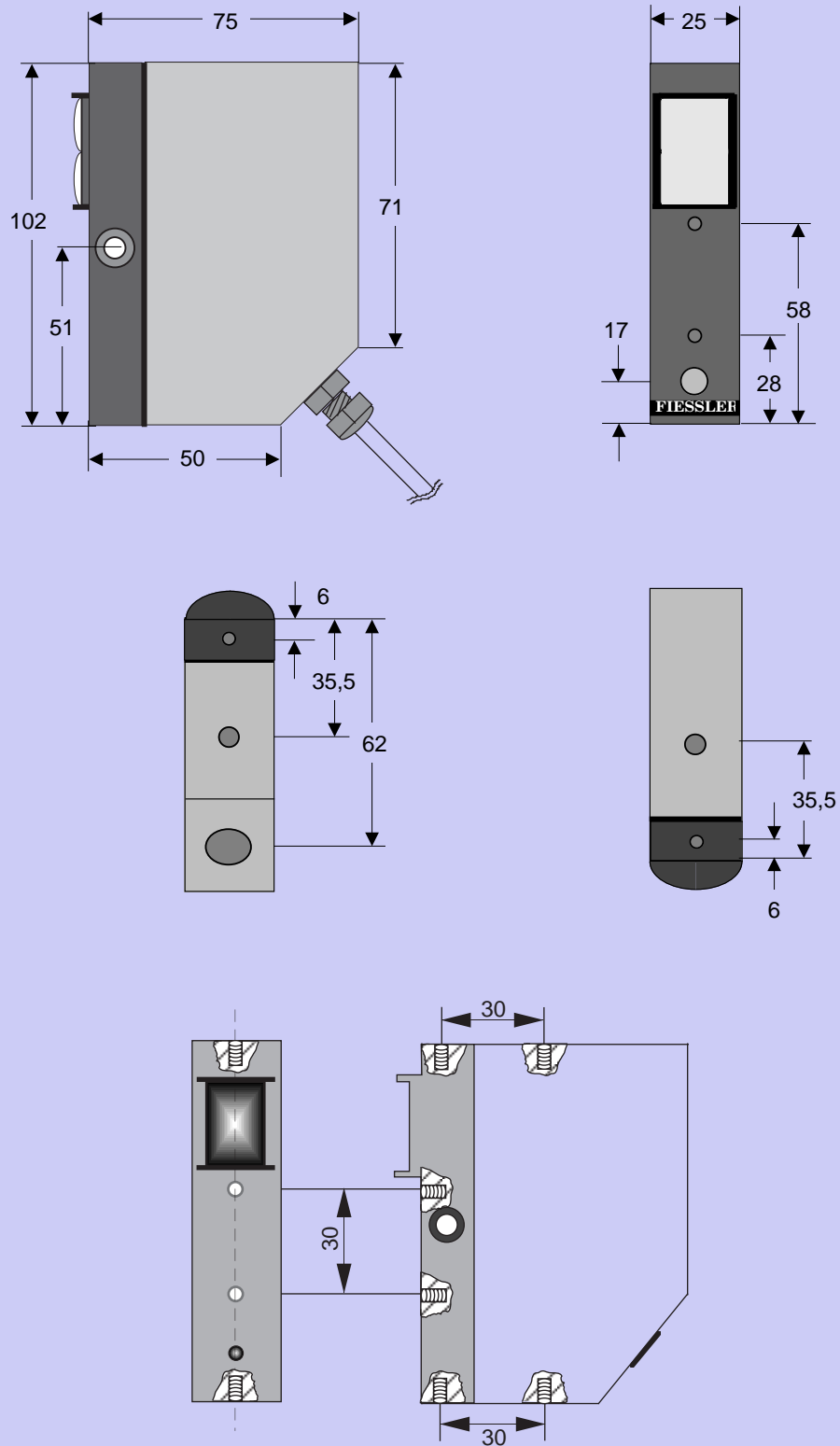

Befestigung: M4 Spreizdübel an drei Gehäuseseiten, ein Durchgangsloch für M6 Schrauben

Lieferprogramm:

Fiessler Elektronik
 Kastellstr. 9 D-73734 Esslingen
 Telefon: 0711 / 91 96 97-0
 Telefax: 0711 / 91 96 97-50
 WWW.fiessler.de
 E-Mail: info@fiessler.de

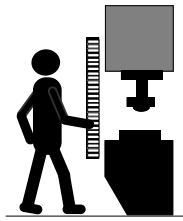

Sicherheits-Lichtvorhänge

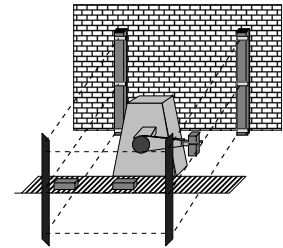

Sicherheits-Lichtgitter



Einstrahl-Sicherheits-Lichtschränke

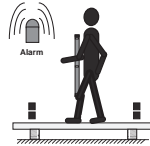

Sicherheits-Lichtgitter mit Mutingfunktion

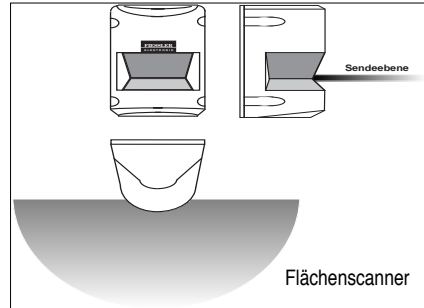

Flächenscanner

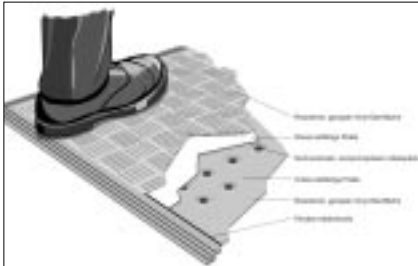

Sicherheits-Schaltmatten

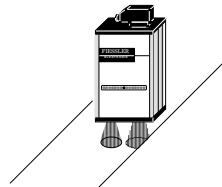

Kantensensoren

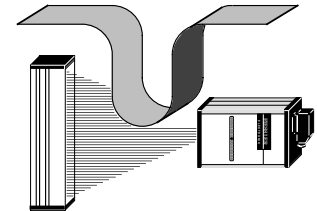

Analoger Durchgangssensor

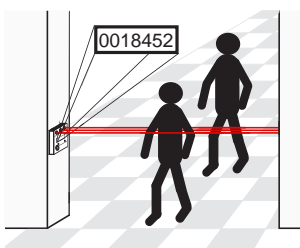

Zähllichtschranken

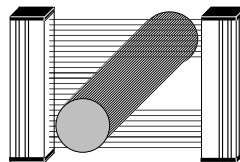

Schaltende und analoge Lichtvorhänge

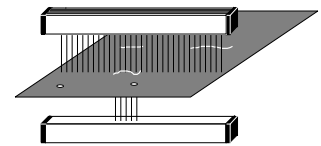

Lochsuchgeräte

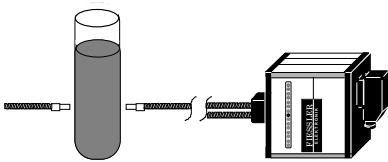

Trübungssensoren

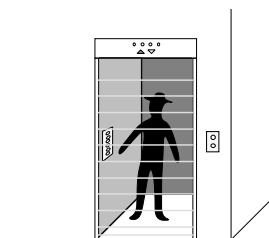

Aufzugs-Lichtgitter

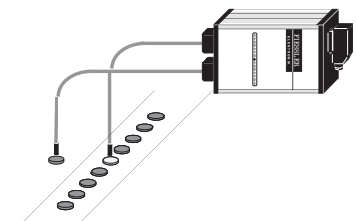

Referenztaster

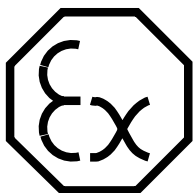

EX-Lichtschranken

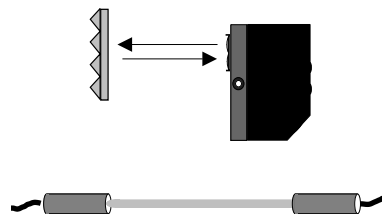

Lichtschranken für allg. Anwendungen



Ihre Anwendung